







ENTRETIEN SÉRIE 45

Mise en garde et réinitialisation

ATTENTION

	Avant de réinitialiser votre carte électronique qui affiche un code d'erreur.
	<p style="text-align: center;">Code d'erreur H</p> <ul style="list-style-type: none"> • Faire l'entretien COMPLET du poêle tel que décrit dans ce manuel. • Vérifier les tuyaux et la cheminée.
	<p style="text-align: center;">Code d'erreur O</p> <ul style="list-style-type: none"> • Faire l'entretien COMPLET du poêle tel que décrit dans ce manuel. • Vérifier les tuyaux et la cheminée. • Vérifier les ventilateurs de convection.
	<p style="text-align: center;">Code d'erreur P</p> <ul style="list-style-type: none"> • Faire l'entretien COMPLET du poêle tel que décrit dans ce manuel. • Vérifier les tuyaux et la cheminée. • Vérifier que le tuyau du capteur n'est pas bloqué.

CE POÊLE EST ÉQUIPÉ DE PLUSIEURS DISPOSITIFS QUI ASSURENT VOTRE SÉCURITÉ. CEPENDANT SI LES ALERTES DE CODE D'ERREUR ARRÊTENT VOTRE POÊLE DE FONCTIONNER À PLUSIEURS REPRISSES, IL Y A DE FORTES CHANCES QUE L'ÉVACUATION NE SE FAIT PAS CORRECTEMENT. AFIN D'ÉVITER TOUT RISQUE D'INCENDIE OU DE DÉGÂTS DE FUMÉE, VOUS AVEZ LE DEVOIR DE VOUS ASSURER QUE L'ENTRETIEN COMPLET DU POÊLE SOIT FAIT TEL QUE DÉCRIT DANS CE MANUEL.

 DÉBRANCHER LE POÊLE AVANT DE FAIRE L'ENTRETIEN 

CALENDRIER D'ENTRETIEN MINIMUM RECOMMANDÉ

Composante	Quotidiennement	Hebdomadaire ou après +/- 10 sacs	Mensuels ou après +/- 25 sacs	Annuellement ou après 1 tonne de granules
Pot de combustion	Vider	Vider et gratter		
Vitre	Essuyer	Nettoyer		
Tubes de l'échangeur de chaleur	Activer la tige de nettoyage à chaque remplissage	Activer la tige de nettoyage et aspirer		
Coupe-feu		Vider et gratter		
Filtre des ventilateurs de convection		Aspirer		
Tiroir à cendres		Vider		
Chambre à combustion		Aspirer	Brosser	
Canalisation intérieure gauche			Aspirer	
Ventilateur d'évacuation			Aspirer	
Système de captage de pression			Brosser	
Système d'évacuation			Inspecter	Nettoyer et ramoner
Joints d'étanchéité			Inspecter	
Trémie				Vider et aspirer

LE CALENDRIER D'ENTRETIEN PEUT VARIER SELON LE GRANULE UTILISÉ.

L'utilisateur doit être en mesure de juger de la fréquence de nettoyage en fonction du niveau de saleté du pot de combustion et des échangeurs de chaleur.

La saleté va diminuer le rendement du poêle et occasionner des problèmes.

ENLEVER LE DÉFLECTEUR.

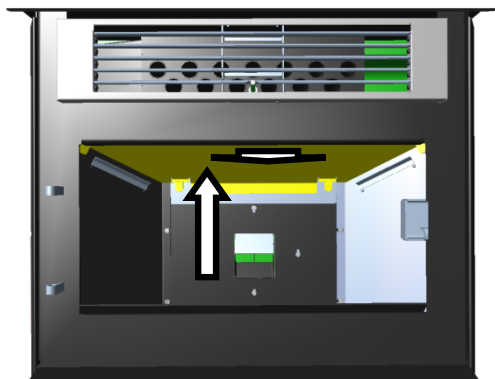

Débrancher le poêle avant de faire l'entretien

1. Lever le déflecteur et l'avancer un peu pour libérer les supports.

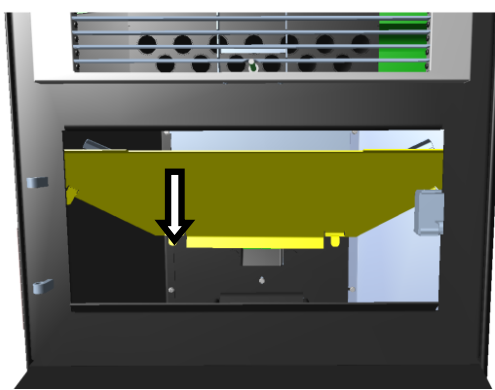

2. Descendre le déflecteur jusqu'à ce que la languette arrière soit derrière le pot de combustion.

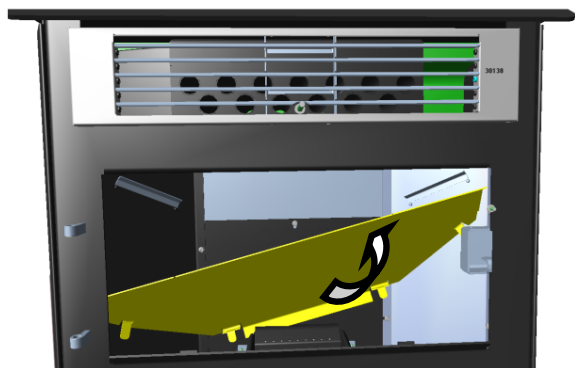

3. Pivoter le déflecteur et aligner le coin droit avec le coin droit supérieur de l'ouverture de porte

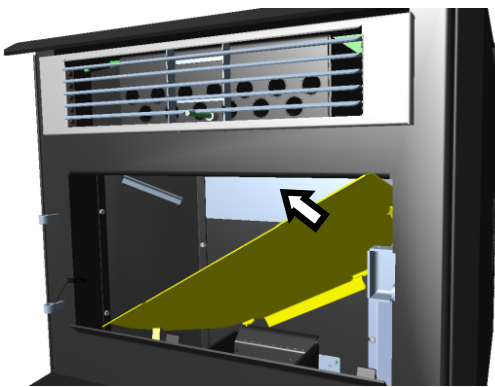

4. Continuer la rotation et sortir le déflecteur complètement.

ENTRETIEN RECOMMANDÉ

**HEBDOMADAIRE
OU APRÈS
+/- 10 SACS**

NETTOYER LES TUBES DE L'ÉCHANGEUR.

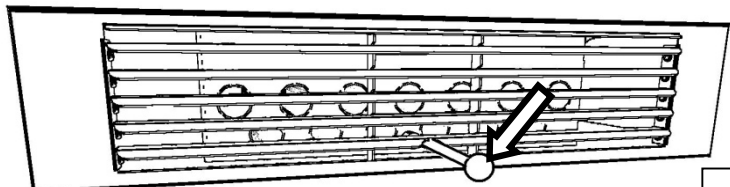

1

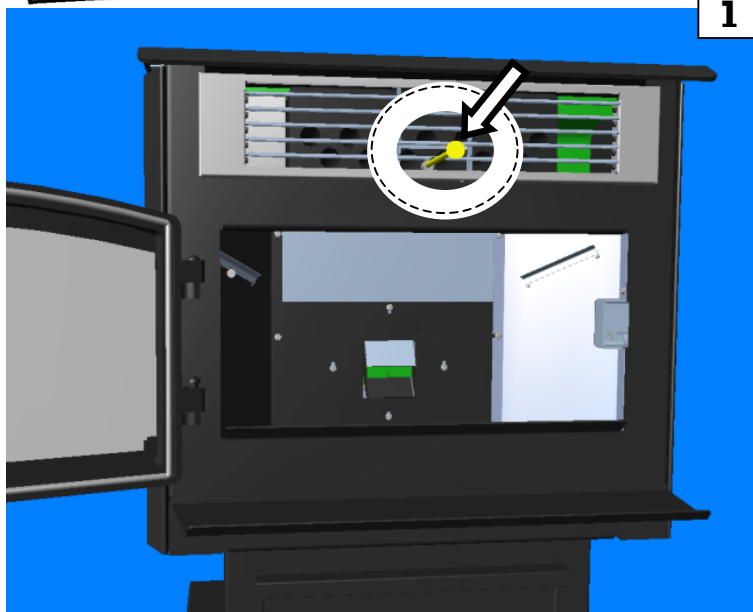

2

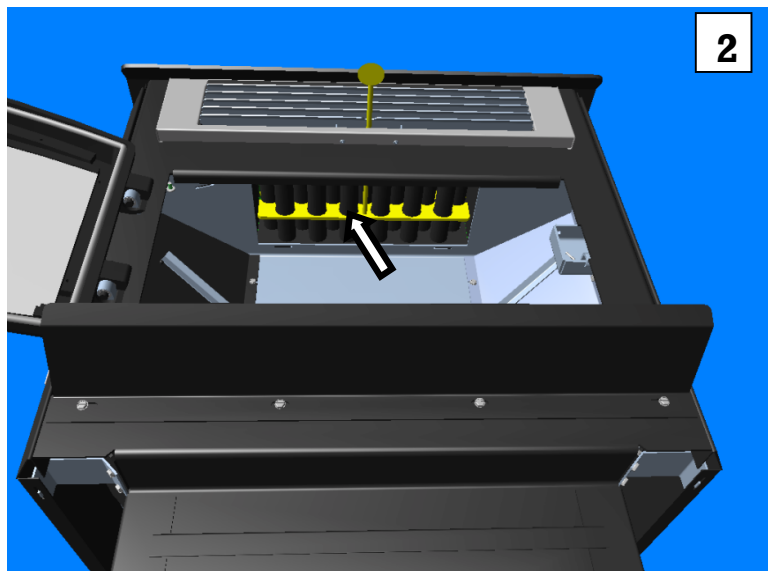

#1 La tige de nettoyage doit être activée le plus souvent possible.

#2 Cette tige active un râteau qui nettoie les tubes de l'échangeur. Tirer et pousser la tige 4 à 5 fois.

Plus les tubes de l'échangeur sont propres plus le poêle dégage de la chaleur.

ENTRETIEN RECOMMANDÉ

QUOTIDIENNEMENT
(NB. Il n'est pas nécessaire d'enlever le déflecteur chaque jour.)

NETTOYER LE CONDUIT INTÉRIEUR.

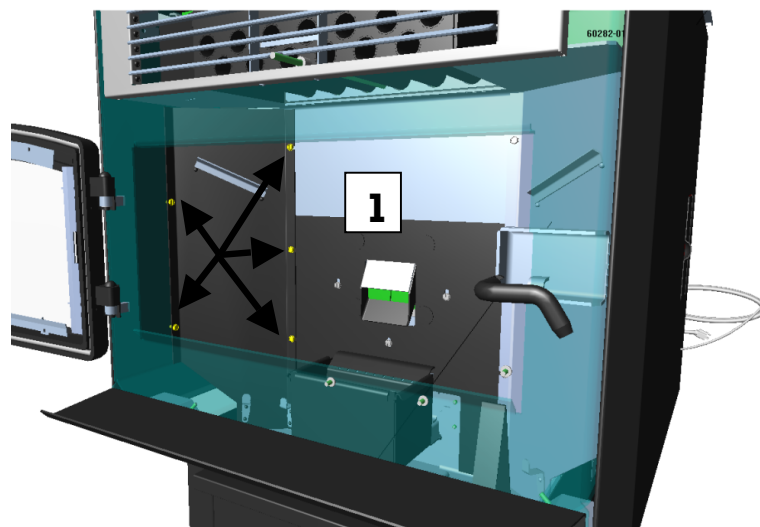

Pour accéder au conduit intérieur, enlever le mur situé à gauche du pot de combustion.

1. Dévisser 3 vis à droite et 2 vis à gauche du panneau.

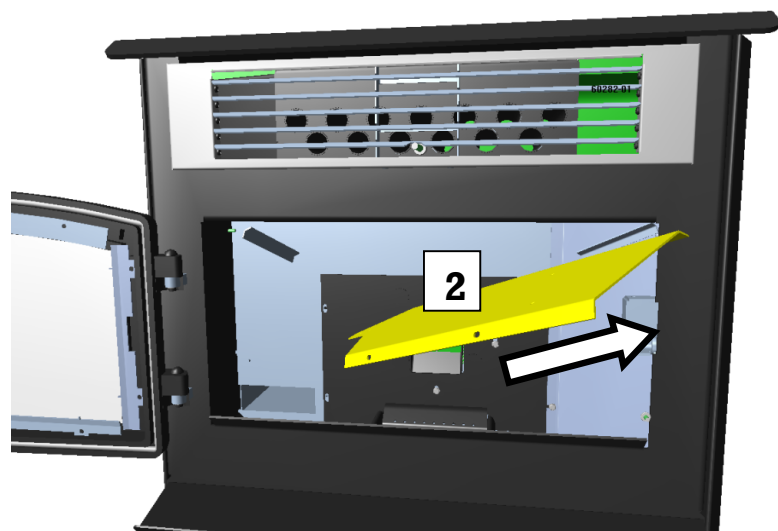

2. Basculer le mur et le sortir du poêle.

NETTOYER LE CONDUIT INTÉRIEUR SUITE.

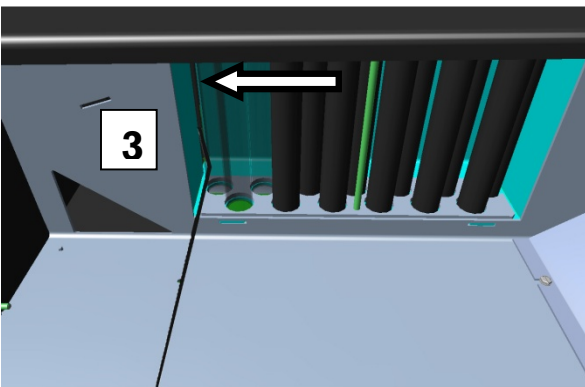
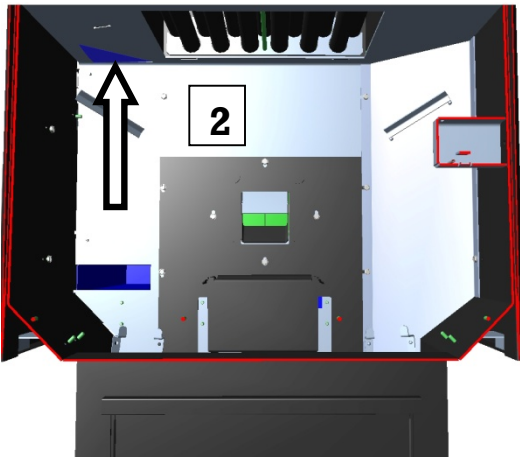
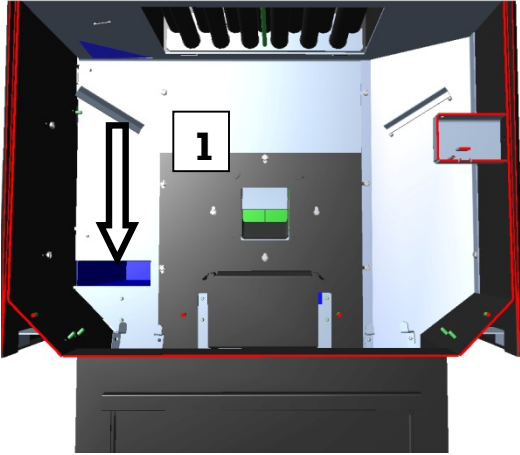

Le tuyau de la balayeuse peut difficilement entrer dans les ouvertures de nettoyage.

Un tuyau de $\frac{3}{4}$ pouces installé sur un adaptateur de la balayeuse facilitera l'accès des endroits étroits.

Le nettoyage du conduit intérieur s'effectue dans 2 ouvertures importantes. #1 Un rectangle dans le bas et #2 un triangle dans le haut.

Il est possible qu'un mur de cendre se forme et bloque l'ouverture située au-dessus des tubes. Cette ouverture n'est pas accessible avec la balayeuse.

#3 pour nettoyer l'ouverture au-dessus des tubes, faire glisser une broche rigide entre les tubes et la canalisation afin de faire tomber l'accumulation. (S'assurer que la partie supérieure est libre de toute accumulation).

Réinstaller le mur de gauche en suivant les instructions inverses, une fois le conduit intérieur nettoyé.

ENTRETIEN RECOMMANDÉ

**MENSUEL
OU APRÈS
+/- 25 SACS**

NETTOYER LE POT DE COMBUSTION.

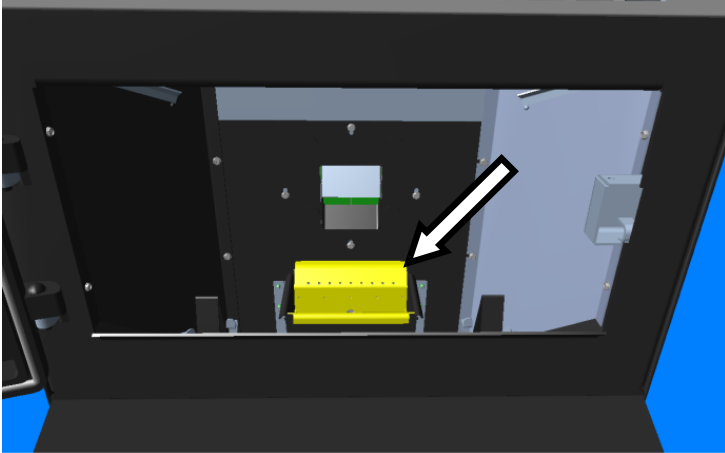

À l'aide d'un grattoir et d'une brosse d'acier, nettoyer rigoureusement l'intérieur du pot à granule.

Il est très important de ne laisser aucun résidu sur la surface du pot.

Le sable et la saleté contenue dans le bois ne brûlent pas et se solidifient en formant une pierre sur la surface du pot. Cette pierre est communément appelée (clinker) dans l'industrie du poêle à granule.

Si le (Clinker) n'est pas enlevé les trous d'air sont bouchés ou diminués se qui réduit l'efficacité du poêle et augmente par le fait même la formation de (clinker) jusqu'à ce que la combustion devienne presque impossible.

ENTRETIEN RECOMMANDÉ

**QUOTIDIENNEMENT
VIDER**

**HEBDOMADAIRE
VIDER ET GRATTER**

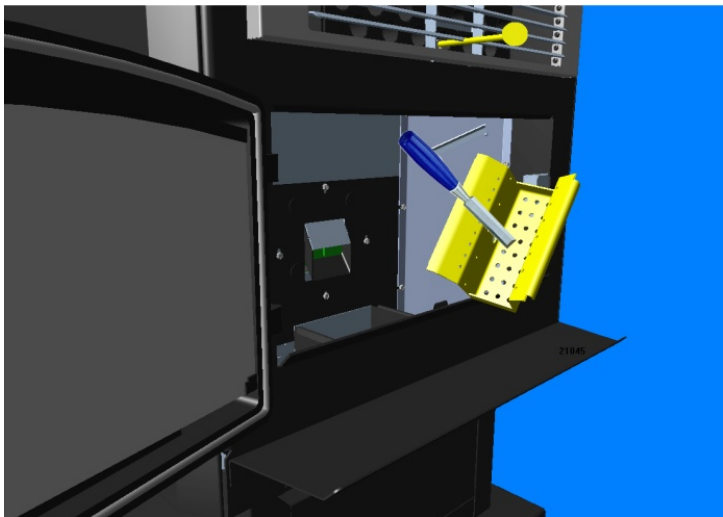

**NETTOYER LE RÉCEPTACLE
DU POT.**

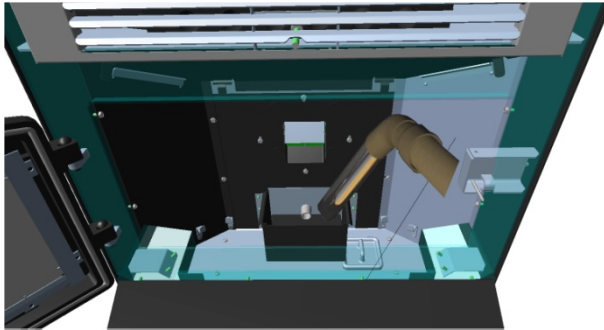

Après avoir enlevé le pot de combustion, il faut aspirer la cendre à l'intérieur du réceptacle du pot.

**LE BOUCHON DOIT ÊTRE EN
PLACE.**

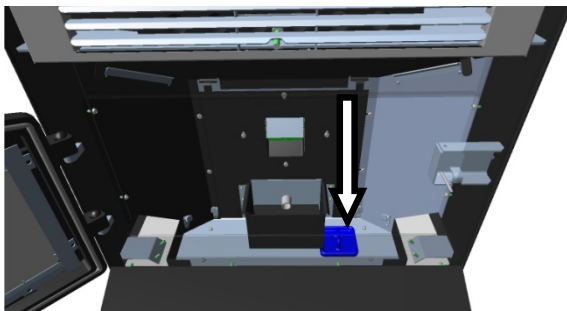

Aspirer la cendre au fond du poêle et s'assurer que le bouchon est bien en place et hermétique.

ENTRETIEN RECOMMANDÉ

**QUOTIDIENNEMENT
VIDER**

**INSTALLER 2 ISOLANTS
(GASKETS) DANS LE
RÉCEPTACLE DERRIÈRE LE POT.**

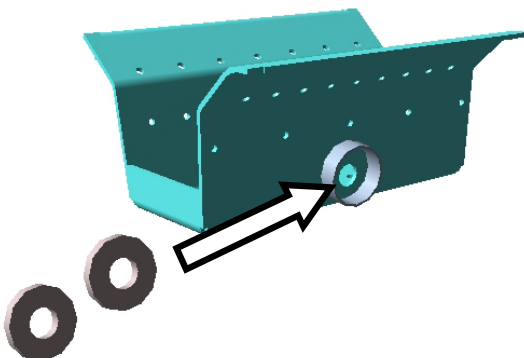

Il est important d'insérer 2 isolants (Gaskets) dans le réceptacle derrière le pot de combustion.

En l'absence d'isolant le poêle allumera difficilement ou pas du tout.

ENTRETIEN RECOMMANDÉ

AU BESOIN

NETTOYAGE DU VENTILATEUR D'ÉVACUATION

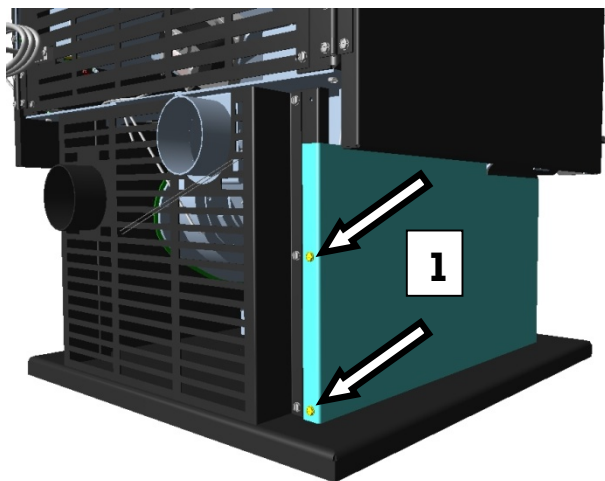

L'accès au ventilateur d'évacuation est situé du côté gauche du piédestal.

Pour enlever le panneau gauche du piédestal, suivre les étapes suivantes.

1. Dévisser les 2 vis de retenue située derrière le panneau.

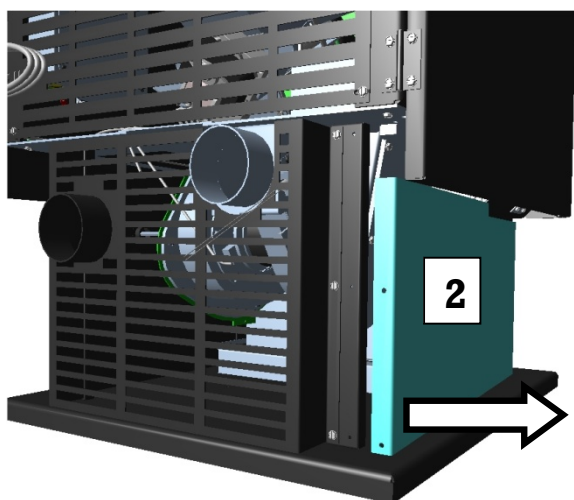

2. Tirer le panneau vers soi.

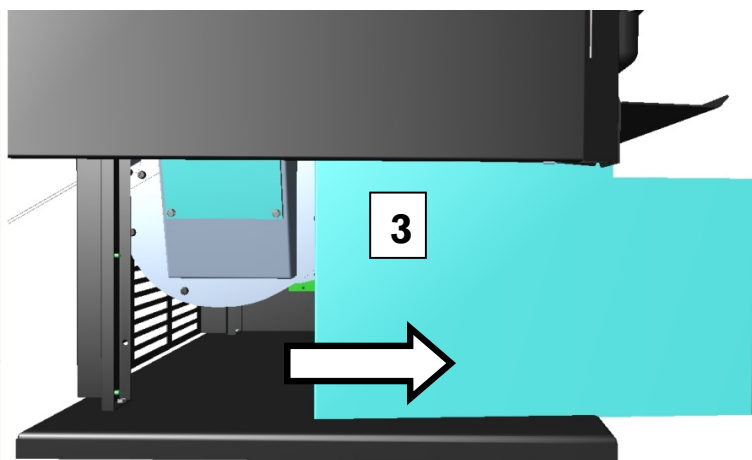

3. Pousser le panneau vers l'avant.

NETTOYAGE DU VENTILATEUR D'ÉVACUATION (SUITE).



Le ventilateur d'évacuation est accessible en enlevant la plaque située sur le boîtier du ventilateur.

La plaque est retenue par 4 boulons.

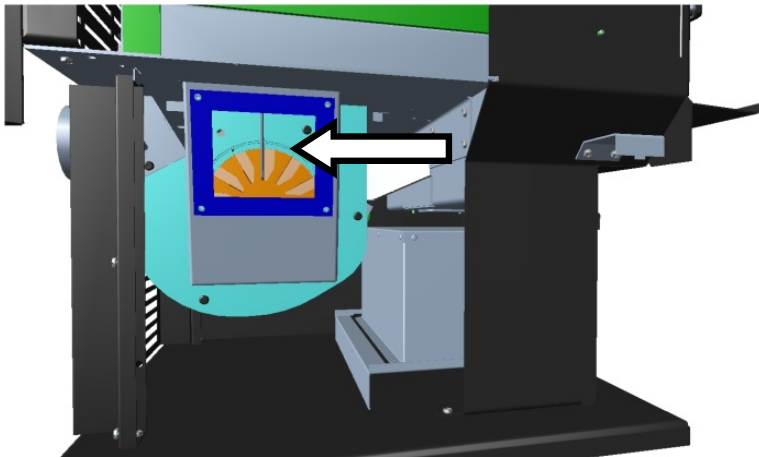

Une fois la plaque enlevée il faut aspirer la cendre accumulée dans le boîtier du ventilateur et nettoyer les palmes à l'aide d'une petite brosse métallique.

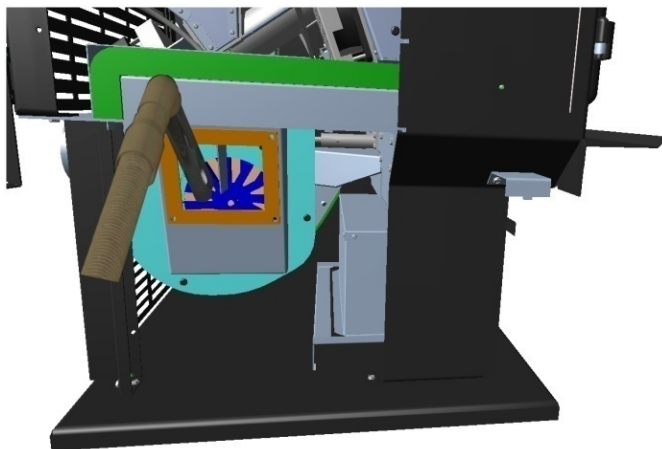

Une fois le nettoyage terminé, replacé la plaque sur le boîtier.

Important : S'assurer que l'isolant (Gasket) soit en bon état changer l'isolant au besoin avant de réinstaller la plaque.

ENTRETIEN RECOMMANDÉ

**MENSUEL
OU APRÈS
+/- 25 SACS**

NETTOYER LE TUYAU DU CAPTEUR DE PRESSION.

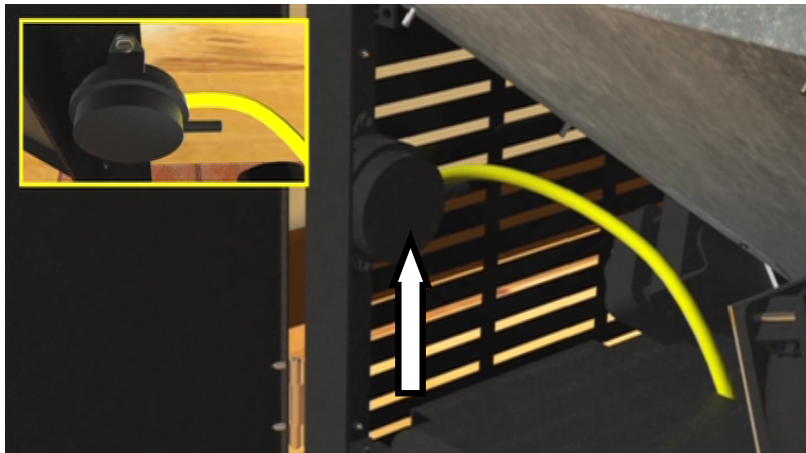

Le capteur de pression est fixé à la grille arrière du poêle, pour y accéder ouvrir le panneau latéral gauche du poêle.

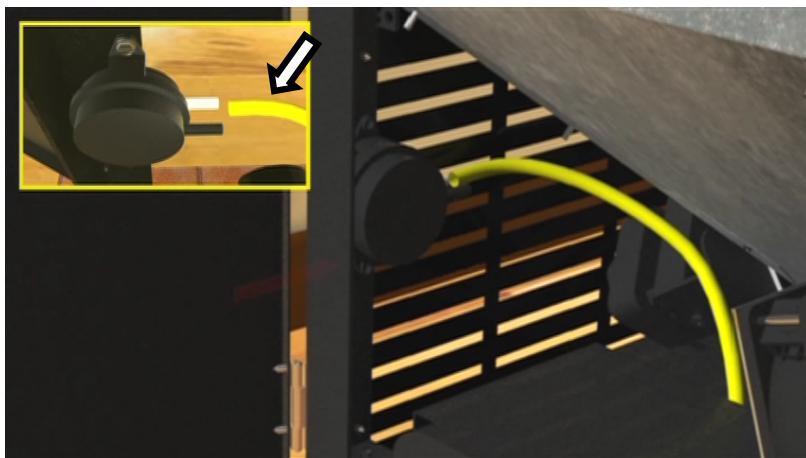

Enlever le tuyau du capteur de pression.

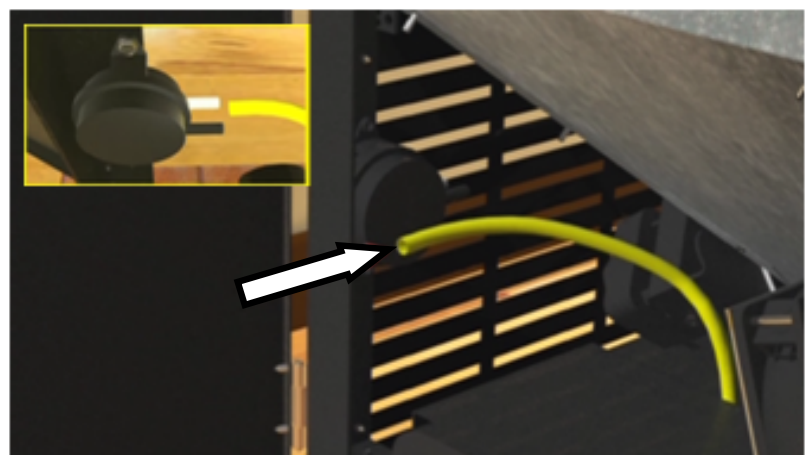

Souffler dans le tuyau pour s'assurer que l'air passe librement.

Replacer le tuyau sur le capteur de pression en prenant soin de le connecter du côté BLANC du capteur.

ENTRETIEN RECOMMANDÉ

**MENSUEL
OU APRÈS
+/- 25 SACS**

CE POÊLE EST ÉQUIPÉ DE PLUSIEURS DISPOSITIFS QUI ASSURENT VOTRE SÉCURITÉ. SI LES ALERTES DE CODE D'ERREUR ARRÊTENT VOTRE POÊLE DE FONCTIONNER À PLUSIEURS REPRISES, IL Y A DE FORTES CHANCES QUE L'ÉVACUATION NE SE FAIT PAS CORRECTEMENT.



Avant de réinitialiser votre carte électronique qui affiche un code d'erreur. Faire l'entretien COMPLET du poêle tel que décrit dans ce manuel.

POUR RÉINITIALISER UN CODE H

Code d'erreur H



Maintenez simultanément pendant 3 secondes les boutons

« Mode »  et « Reset ». 

Après 3 tentatives, cette réinitialisation n'est plus possible

Code d'erreur H après 3 réinitialisations

APRÈS 3 CODES D'ERREUR (H).



SI LE POÊLE EST RÉINITIALISÉ 3 FOIS. IL Y A DE FORTES CHANCES QUE L'ÉVACUATION DES GAZ NE SE FAIT PAS ADÉQUATEMENT, CE QUI OCCASIONNE UNE SURCHAUFFE. AFIN D'ÉVITER TOUT RISQUE D'INCENDIE OU DE DÉGÂTS DE FUMÉE, IL EST TRÈS IMPORTANT DE BIEN EFFECTUER L'ENTRETIEN DE VOTRE POÊLE.



ATTENTION



ATTENTION

UNE FOIS L'ENTRETIEN EFFECTUÉ

Appuyer et relâcher les boutons suivant un seul bouton à la fois dans cet ordre.

« Reset ».  ensuite « Mode »  ensuite « + »  ensuite « - »  appuyer et garder appuyer le bouton « Haut-parleur »  pendant 3 secondes.

POUR RÉINITIALISER UN CODE O

Code d'erreur O

0

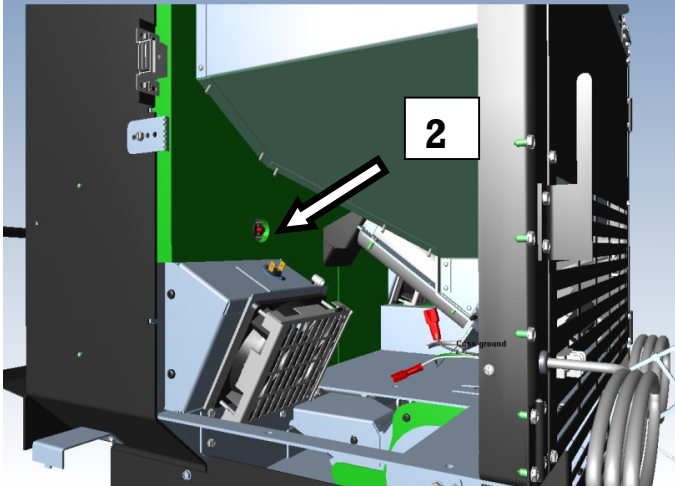

Pour réinitialiser le code d'erreur O. en 3 étapes.

1. Débrancher le poêle
2. D'abord réinitialiser le L250 Manuel. (Voir photo à gauche)

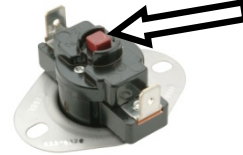

3. Appuyez sur le bouton

“RESET”



du panneau de contrôle.

POUR RÉINITIALISER LES AUTRES CODES

Code d'erreur P

P

Code d'erreur E

E

Code d'erreur L

L

Code d'erreur d

d

Code d'erreur n

n

Code d'erreur l

l

Appuyez sur le bouton “RESET”.



du panneau de contrôle.

ODEUR DE FUMÉE OU ACCUMULATION DE SUIE.

Étant donné qu'il s'agit d'un appareil à combustible solide, votre poêle à granule peut émettre des odeurs de bois brûlé. Si ces odeurs atteignent un niveau anormal ou que de la suie s'accumule sur les murs et les meubles, vérifiez votre système d'évacuation afin de détecter toute fuite. Tous les joints devraient être en bon état et scellés. Nettoyez votre poêle en suivant les instructions contenues dans ce manuel. Contactez votre détaillant si le problème persiste.